

EcoBeeX

Abitare Green, Qualunque sia la Tua Casa

E-WARM X1

PDC- Full Electric

- La più **piccola** del mercato.
- Occupa lo spazio di una Caldaia.
- Gas R32 - Classe A+++ , COP 5,3.
- Con tasto "**Comfy Shower**" numero docce Illimitate.
- **210 lt.** di acqua sanitaria in un unico prelievo.
- Acqua Tecnica: No rischio **legionella**.
- Tempo di ripristino Acs: 11 minuti.
- Tempo di installazione **1 giorno**.
- Si monta con **Radiatori**, Pavimenti radianti e Fan Coil.
- Controllo Remoto con App.
- Togli la bolletta del Gas.
- No Manutenzione.
- Potenza da 6 a 16 Kw.
- Riscalda fino a -25°



PDC IPERADATTATIVA MONOBLOCCO

Caldaia Termodinamica ad alta efficienza a pompa di calore per produrre acqua calda sanitaria e riscaldamento per piccole e medie utenze residenziali

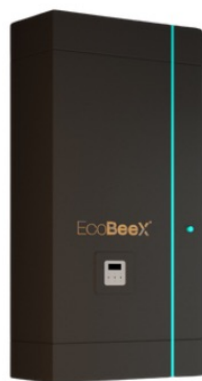

Caratteristiche tecniche e costruttive

PDC IPERADATTATIVA MONOBLOCCO è la pompa di calore Accorroni Full Inverter con Gas refrigerante R32 a basso impatto ambientale per la produzione di riscaldamento ed acqua calda sanitaria, studiata per applicazioni in piccole e medie unità residenziali.

Ogni suo componente è stato progettato pensando all'efficientamento energetico degli impianti termici esistenti garantendo il massimo comfort termico attraverso una soluzione efficiente, compatta e rispettosa dell'ambiente. Tutte le unità soddisfano le esigenze più estreme di climatizzazione invernale, possono infatti produrre acqua calda fino a 65 °C, il che le rende idonee praticamente alla maggior parte degli impianti di riscaldamento. CALDAIA TERMODINAMICA MONOBLOCCO è composto da un'unità esterna che presenta le seguenti caratteristiche: compressore a doppio inverter rotativo DC, ventilatore assiali con motore DC brushless, scambiatore sorgente con circuitazione ottimizzata da una batteria alettata con tubi di rame ed alette in alluminio, scambiatore utenza a piastre saldobrasate in acciaio inox AISI 304 a ridotta perdita di carico lato acqua. Il circuito frigorifero è realizzato in tubo di rame che include il controllo di condensazione, la valvola termostatica elettronica, la valvola di inversione i pressostati di alta e bassa pressione, separatore e ricevitore di liquido, le valvole per la manutenzione ed il controllo, trasduttori di alta e bassa pressione. L'unità interna è invece formata da: accumulo inerziale di acqua tecnica da 105 litri con all'interno uno scambiatore rapido ACS che permette di evitare i cicli anti-legionella, circolatore elettronico inverter ad alta efficienza per alimentare il circuito di riscaldamento idronico, pannello di comando e controllo a microprocessore per la gestione del sistema con Wi-Fi integrato, resistenza elettrica di back-up da 2,0 kW, vaso di espansione da 8 litri, gruppo di riempimento manuale, rubinetto di svuotamento, valvola di sicurezza, valvola jolly di sfiato aria automatica.



PRODUZIONE
MADE IN ITALY



ENERGIA
RINNOVABILE



DETRAZIONE
FISCALE



GSE
CONTO
TERMICO



CIRCOLATORE
INVERTER



DIMENSIONE
COMPATTE



RISPARMIO
ENERGETICO



GAS R32
ECOLOGICO



ABBINAMENTO
FOTOVOLTAICO



ACS SENZA
LESIONELLA



RISCALDAMENTO
FINO A 65°



INSTALLAZIONE
PLUG & PLAY

Modello	Potenza Termica kW	Potenza Frigorifera kW	Codice
CALDAIA TERMODINAMICA MONOBLOCCO 6	6,50	6,50	37960100
CALDAIA TERMODINAMICA MONOBLOCCO 7	8,40	8,30	37960101
CALDAIA TERMODINAMICA MONOBLOCCO 10	10,00	10,00	37960102
CALDAIA TERMODINAMICA MONOBLOCCO 12	12,20	12,20	37960103
CALDAIA TERMODINAMICA MONOBLOCCO 14	14,10	13,90	37960104
CALDAIA TERMODINAMICA MONOBLOCCO 16	16,00	15,40	37960105
CALDAIA TERMODINAMICA MONOBLOCCO 12T	12,20	12,20	37960106
CALDAIA TERMODINAMICA MONOBLOCCO 14T	14,10	13,90	37960107
CALDAIA TERMODINAMICA MONOBLOCCO 16T	16,00	15,40	37960108

Incentivo Conto Termico 2.0 CALDAIA TERMODINAMICA MONOBLOCCO 5-16T

Modello	Z.climatica A	Z.climatica B	Z.climatica C	Z.climatica D	Z.climatica E	Z.climatica F
HPE EVO 6	696 €	986 €	1.276 €	1.624 €	1.972 €	2.088 €
HPE EVO 8	889 €	1.259 €	1.630 €	2.074 €	2.519 €	2.667 €
HPE EVO 10	1.039 €	1.472 €	1.905 €	2.424 €	2.944 €	3.117 €
HPE EVO 12 / 12T Trifase	1.281 €	1.815 €	2.349 €	2.990 €	3.631 €	3.845 €
HPE EVO 14 / 14T Trifase	1.465 €	2.075 €	2.686 €	3.418 €	4.151 €	4.395 €
HPE EVO 16 / 16T Trifase	1.642 €	2.327 €	3.011 €	3.832 €	4.654 €	4.928 €



* Incentivi usufruibili solo in ottemperanza delle modalità descritte dal D.M. 16/02/2016 e fino al raggiungimento del tetto massimo stanziato dal GSE

PDC IPERADATTATIVA MONOBLOCCO

Caldaia Termodinamica ad alta efficienza a pompa di calore per produrre acqua calda sanitaria e riscaldamento per piccole e medie utenze residenziali

Accessori CALDAIA TERMODINAMICA MONOBLOCCO

Codice

	Prima accensione (prezzo netto)		37920120
	Filtro meccanico ad "Y" in ottone con rete metallica estraibile		DI SERIE
	Valvola miscelatrice per impianti radianti	mod. regolazione fissa meccanica mod. regolazione motorizzata	75101032 75101033
	Base antivibrante a pavimento in gomma vulcanizzata (altezza da terra mm 95) con livella e viterie per Booster HR 2.5 - 7.0 (confezione da 2 pezzi)		75100018
	Valvola antigelo automatica, corpo in ottone temperatura di apertura 3 °C	mod. 1" mod. 1" 1/4	30403144 30403145
	Valvola di by-pass differenziale regolabile con scala graduata, attacchi filettati da 1" 1/4	mod. 1 - 6 m c.a. mod. 5 - 25 m c.a.	30403140 30403141
	Valvola di bilanciamento in ottone con flussometro a scala graduata	mod. 1" mod. 1" 1/4	30403142 30403143
	Defangatore magnetico autopulente semiautomatico orientabile per installazioni verticali ed orizzontali	mod. 1" mod. 1" 1/4	30403085 30403137
	Coibentazione termica ed anticondensa per defangatore magnetico autopulente da 1" e da 1" 1/4		30403132
	Box di copertura obbligatorio per l'installazione dell'unità interna all'esterno dell'edificio CALDAIA TERMODINAMICA MONOBLOCCO realizzato in acciaio zincato preverniciato bianco coibentato Altezza 140 cm - Larghezza 70 cm - Profondità 40 cm		75100119
	Dima da incasso da esterno per unità interna CALDAIA TERMODINAMICA MONOBLOCCO realizzata in lamiera zincata (Altezza 160 cm - Larghezza 70 cm - Profondità 40 cm)		75101119

PDC IPERADATTATIVA MONOBLOCCO

Caldia Termodinamica ad alta efficienza a pompa calda per produrre acqua calda sanitaria e riscaldamento per piccole e medie utenze residenziali

Esempio applicativo CALDAIA TERMODINAMICA MONOBLOCCO 8

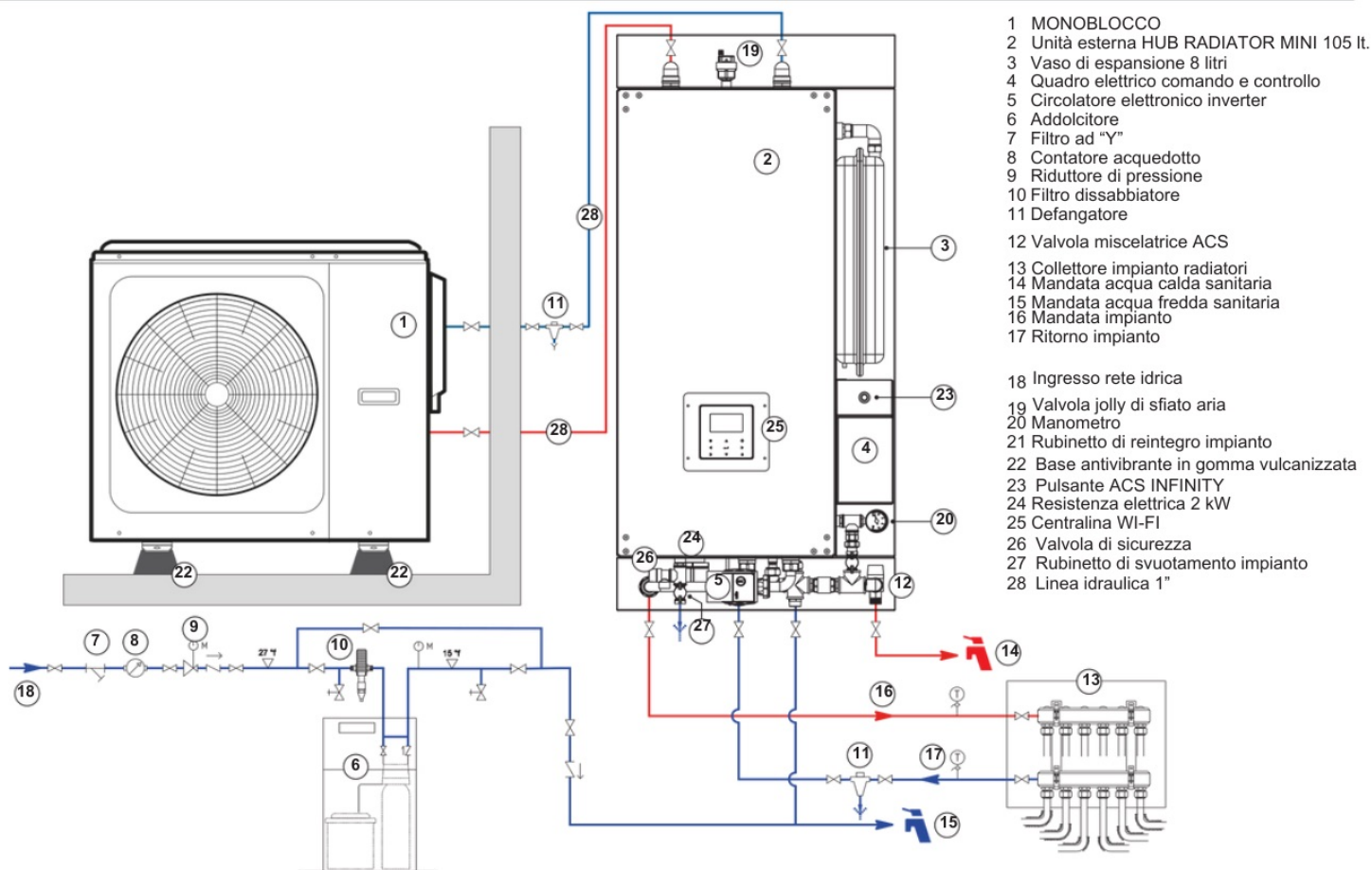

Assonometria unità interna CALDAIA TERMODINAMICA MONOBLOCCO

Vista A

Vista B

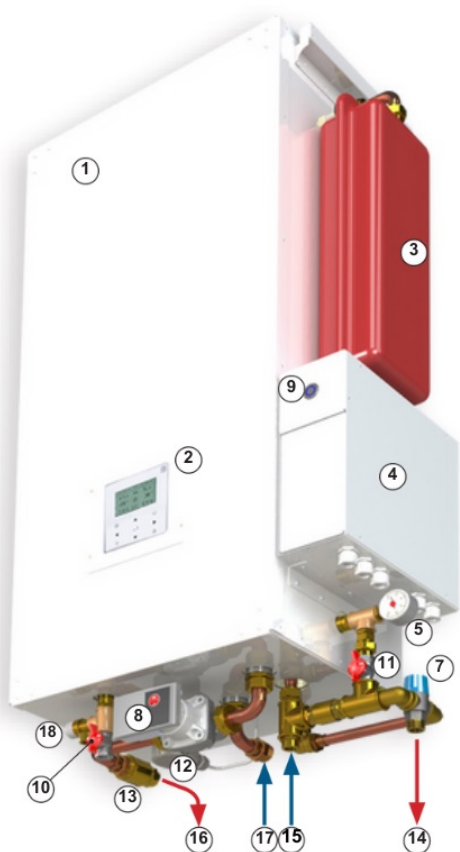

- 1 Unità interna 105 litri
 2 Centralina di comando e controllo WI-FI
 3 Vaso di espansione 8 litri
 4 Quadro elettrico comando e controllo
 5 Manometro
 6 Valvola jolly di sfiato aria
 7 Valvola miscelatrice ACS
 8 Circolatore elettronico inverter
 9 Pulsante ACS INFINITY
 10 Rubinetto di svuotamento impianto
 11 Rubinetto di reintegro impianto
 12 Resistenza elettrica 2 kW
 13 Valvola di non ritorno impianto
 14 Mandata acqua calda sanitaria
 15 Ingresso rete idrica
 16 Mandata impianto
 17 Ritorno impianto
 18 Valvola di svuotamento

CALDAIA TERMODINAMICA MONOBLOCCO

Caldaia Termodinamica ad alta efficienza a pompa di calore per produrre acqua calda sanitaria e riscaldamento per piccole e medie utenze residenziali

Dimensioni unità esterna CALDAIA TERMODINAMICA MONOBLOCCO

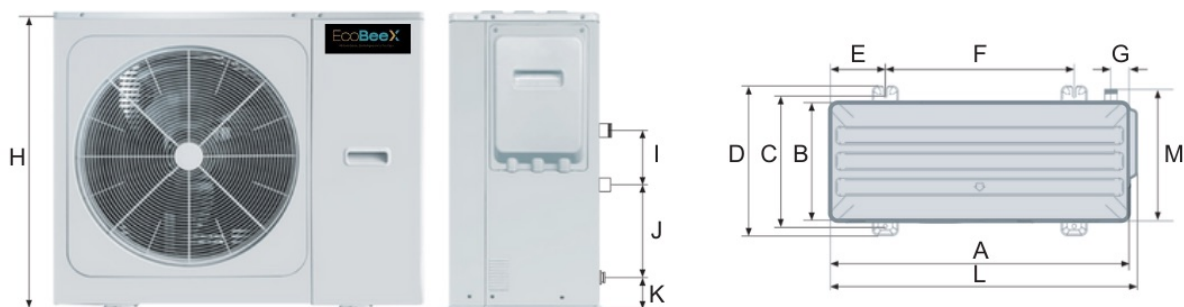

Modello	A	B	C	D	E	F	G	H	I	J	K	L	M
6+16T	1040	410	458	523	191	656	64	865	165	279	89	1068	450

Valori espressi in mm

Dimensioni unità interna pensile CALDAIA TERMODINAMICA MONOBLOCCO

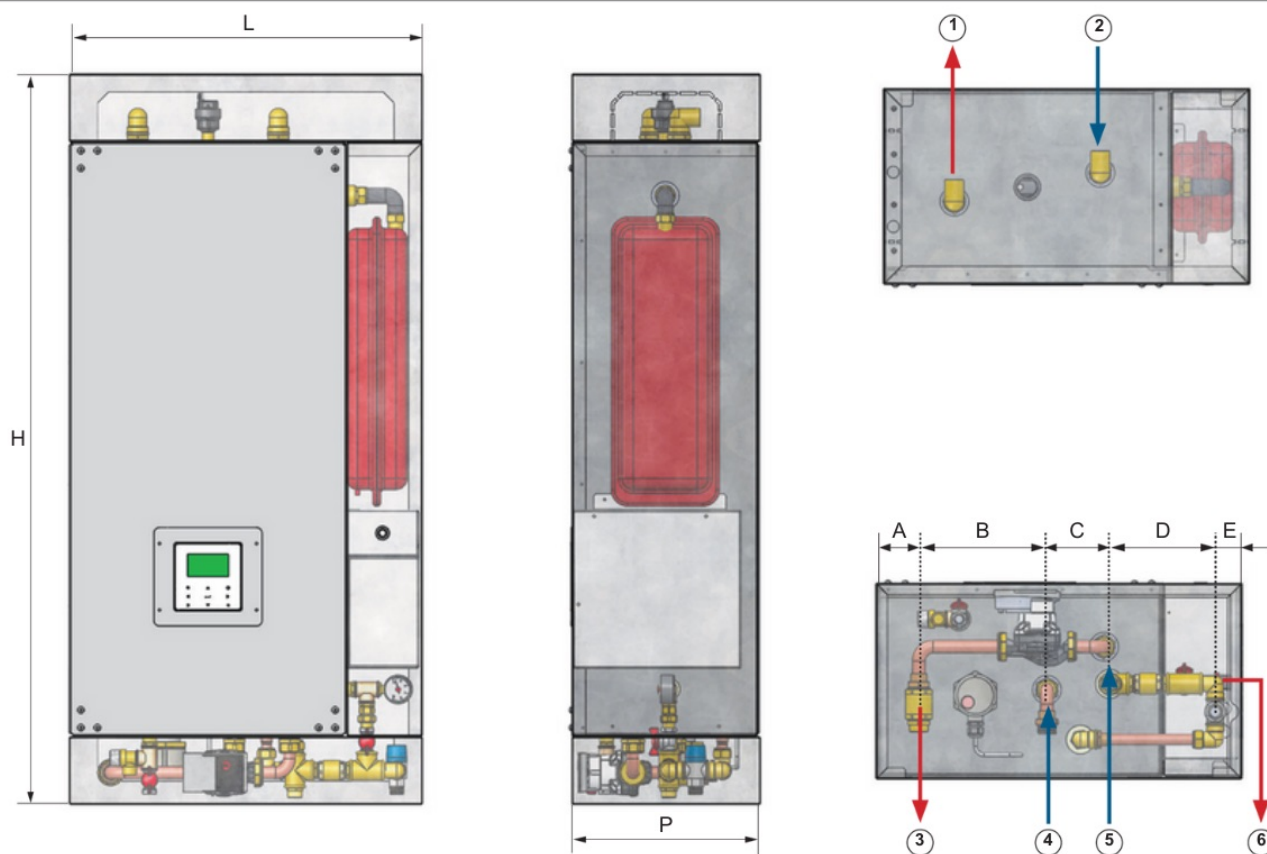

H	L	P	A	B	C	D
1320	640	340	72	224	110	46

- 1 Ritorno unità esterna monoblocco inverter
- 2 Mandata unità esterna monoblocco inverter
- 3 Mandata impianto
- 4 Ritorno impianto
- 5 Ingresso acqua fredda sanitaria
- 6 Uscita acqua fredda sanitaria

Valori espressi in mm

CALDAIA TERMODINAMICA MONOBLOCCO

Caldaia Termodinamica ad alta efficienza a pompa d'acqua per produrre acqua calda sanitaria e riscaldamento per piccole e medie utenze residenziali

Tabella dati tecnici CALDAIA TERMODINAMICA MONOBLOCCO

Modello		U.M.	6	8	10	12/T	14/T	16/T
RISCALDAMENTO (1)	Potenza termica	kW	6,50	8,40	10,00	12,20	14,10	16,00
	Potenza assorbita	kW	1,22	1,66	2,12	2,49	3,00	3,55
	COP (7-35°)	W/W	5,30	5,05	4,70	4,90	4,70	4,50
RISCALDAMENTO (2)	Potenza termica	kW	6,30	8,20	9,40	12,00	14,00	16,00
	Potenza assorbita	kW	1,96	2,60	3,03	4,00	4,74	5,61
	COP (7°-55°)	W/W	3,20	3,15	3,10	3,00	2,95	2,85
Classe di efficienza termica stagionale in riscaldamento (3)	LWT a 35 °C	kW	A+++	A+++	A+++	A+++	A+++	A+++
	LWT a 55 °C		A++	A++	A++	A++	A++	A++
SCOP (3)	LWT a 35 °C		5,12	5,17	5,12	5,08	4,89	4,84
	LWT a 55 °C		3,59	3,67	3,71	3,61	3,62	3,59
Livello di potenza sonora (4)		dB(A)	60	63	65	70	72	72
Portata aria ventilatore esterno		m ³ /h	3900	4500	4500	5200	5200	5200
Alimentazione elettrica			230V/1/50Hz			230V/1/50Hz-400V/3+N/50Hz per i mod.T(trifase)		
Collegamenti della tubazione dell'acqua			1"	1"	1"	1"1/4	1"1/4	1"1/4
Pressione settata nella valvola di sicurezza		MPa	0,3					
Volume totale dell'acqua		l	5					
Circolatore prevalenza nominale		m.c.a.	5	5	5	9	9	9
Limiti di funzionamento	Riscaldamento	°C	-25 / +35					
	ACS	°C	-25 / +43					
LWT range	Riscaldamento	°C	+12 / +65					
	ACS	°C	+10 / +60					
Refrigerante	Tipo (GWP)		R32(675)					
	Volume caricato	Kg	1,25			1,80		
Valvola di espansione			Elettronica					
Contenuto acqua tecnica unità interna		l	105					
Portata max circolatore elettronico inverter		m ³ /h	3,3					
Prevalenza max circolatore elettronico inverter		m	6,2					
Assorbimento elettrico circolatore elettronico inverter		W	3 - 45					
Volume vaso di espansione		l	8					
Pre carica vaso di espansione		bar	1					
Taratura valvola di sicurezza		bar	3					
Resistenza elettrica di backup		W	2000					
Attacchi idraulici ingresso acqua fredda e uscita ACS			1/2" M					
Attacchi idraulici mandata e ritorno impianto			1" 1/4 M					
Dispersione termica accumuli unità interna		kWh/24h	1,82					
Peso unità interna di trasporto / di esercizio		Kg	79 / 134					
Peso netto/lordo unità esterna		Kg	87 / 103			120 / 136		

Norme EU standard e legislazioni: EN14511: 2016; EN14825: 2016; EN50564: 2011; EN12102: 2017; (EU) N° 811/2013; (EU) N° 813/2013; OJ 2014/C 207/02; OJ 2017/C 229/01. 1) Temperatura aria esterna 7 °C DB, 85% R.H.; EWT 30 °C, LWT 35 °C. 2) Temperatura aria esterna 7 °C DB, 85% R.H.; EWT 47 °C, LWT 55 °C. 3) Classe di efficienza energetica stagionale per il riscaldamento in condizioni climatiche medie. 4) Massimo livello di potenza sonora testato in condizioni di:

- a) Riscaldamento con temperatura aria esterna 7 °C DB, 6 °C WB; EWT 30 °C, LWT 35 °C;
 b) Riscaldamento con temperatura aria esterna 7 °C DB, 6 °C WB; EWT 47 °C, LWT 55 °C;
 c) Raffreddamento con temperatura aria esterna 35 °C DB, 24 °C WB; EWT 12 °C, LWT 7 °C.

CALDAIA TERMODINAMICA MONOBLOCCO

Caldaia Termodinamica ad alta efficienza a pompa di calore per produrre acqua calda sanitaria e riscaldamento per piccole e medie utenze residenziali

Tabella prelievi Acqua Calda CALDAIA TERMODINAMICA MONOBLOCCO 6

DESCRIZIONE	ACS disponibile in unico prelievo (litri)		Tempo di ripristino (minuti)	
Acqua ingresso 15 °C - temperatura esterna -7 °C	106,6	175 *con ACS Infinity	25	16 *con ACS Infinity
Acqua ingresso 15 °C - temperatura esterna 0 °C	110,1	183 -	23	14 -
Acqua ingresso 15 °C - temperatura esterna +7 °C	112,6	186 -	22	13 -
Acqua ingresso 15 °C - temperatura esterna +15 °C	117,9	195 -	20	12 -

Tabella prelievi Acqua Calda CALDAIA TERMODINAMICA MONOBLOCCO 8

DESCRIZIONE	ACS disponibile in unico prelievo (litri)		Tempo di ripristino (minuti)	
Acqua ingresso 15 °C - temperatura esterna -7 °C	107,3	176 *con ACS Infinity	20	15 *con ACS Infinity
Acqua ingresso 15 °C - temperatura esterna 0 °C	111,8	185 -	19	13 -
Acqua ingresso 15 °C - temperatura esterna +7 °C	114,3	188 -	18	12 -
Acqua ingresso 15 °C - temperatura esterna +15 °C	120,8	200 -	17	11 -

Tabella prelievi Acqua Calda CALDAIA TERMODINAMICA MONOBLOCCO 10

DESCRIZIONE	ACS disponibile in unico prelievo (litri)		Tempo di ripristino (minuti)	
Acqua ingresso 15 °C - temperatura esterna -7 °C	108,2	176 *con ACS Infinity	18	14 *con ACS Infinity
Acqua ingresso 15 °C - temperatura esterna 0 °C	112,6	187 -	17	13 -
Acqua ingresso 15 °C - temperatura esterna +7 °C	114,7	189 -	16	12 -
Acqua ingresso 15 °C - temperatura esterna +15 °C	122,4	202 -	15	11 -

Tabella prelievi Acqua Calda CALDAIA TERMODINAMICA MONOBLOCCO 12/12T

DESCRIZIONE	ACS disponibile in unico prelievo (litri)		Tempo di ripristino (minuti)	
Acqua ingresso 15 °C - temperatura esterna -7 °C	108,6	176 *con ACS Infinity	15	13 *con ACS Infinity
Acqua ingresso 15 °C - temperatura esterna 0 °C	115,1	190 -	14	12 -
Acqua ingresso 15 °C - temperatura esterna +7 °C	118,8	191 -	13	11 -
Acqua ingresso 15 °C - temperatura esterna +15 °C	124,3	205 -	12	10 -

Tabella prelievi Acqua Calda CALDAIA TERMODINAMICA MONOBLOCCO 14/14T

DESCRIZIONE	ACS disponibile in unico prelievo (litri)		Tempo di ripristino (minuti)	
Acqua ingresso 15 °C - temperatura esterna -7 °C	109,2	177 *con ACS Infinity	14	13 *con ACS Infinity
Acqua ingresso 15 °C - temperatura esterna 0 °C	117,8	191 -	13	12 -
Acqua ingresso 15 °C - temperatura esterna +7 °C	121,1	194 -	12	11 -
Acqua ingresso 15 °C - temperatura esterna +15 °C	126,0	207 -	11	10 -

Tabella prelievi Acqua Calda CALDAIA TERMODINAMICA MONOBLOCCO 16/16T

DESCRIZIONE	ACS disponibile in unico prelievo (litri)		Tempo di ripristino (minuti)	
Acqua ingresso 15 °C - temperatura esterna -7 °C	111,9	179 *con ACS Infinity	12	11 *con ACS Infinity
Acqua ingresso 15 °C - temperatura esterna 0 °C	118,4	192 -	11	11 -
Acqua ingresso 15 °C - temperatura esterna +7 °C	123,3	196 -	10	10 -
Acqua ingresso 15 °C - temperatura esterna +15 °C	129,7	211 -	9	9 -

Condizioni di Prova A

- Temperatura di set-point acqua tecnica **55 °C**
- Temperatura di uscita acqua calda sanitaria **40 °C**
- Portata prelievo acqua calda sanitaria **8 l/m**
- Resistenza elettrica in modalità **OFF**
- Temperatura locale tecnico **20 °C**
- Funzione **ACS Infinity** disabilitata

Condizioni di Prova B*

- Temperatura di set-point acqua tecnica **70 °C**
- Temperatura di uscita acqua calda sanitaria **40 °C**
- Portata prelievo acqua calda sanitaria **8 l/m**
- Resistenza elettrica in modalità **ON**
- Temperatura locale tecnico **20 °C**
- Funzione **ACS Infinity** abilitata

EcoBeeX

EcoBeeX è un marchio di **ECOBUILD ITALIA** srl
info@ecobeex.it • 376.2577163

EcoBeeX

Abitare Green, Qualunque sia la Tua Casa

E-WARM X1

PDC- Full Electric

- La più **piccola** del mercato.
- Occupa lo spazio di una Caldaia.
- Gas R32 - Classe A+++ , COP 5,3.
- Con tasto “**Comfy Shower**” numero docce Illimitate.
- **210 lt.** di acqua sanitaria in un unico prelievo.
- Acqua Tecnica: No rischio **legionella**.
- Tempo di ripristino Acs: 11 minuti.
- Tempo di installazione **1 giorno**.
- Si monta con **Radiatori**, Pavimenti radianti e Fan Coil.
- Controllo Remoto con App.
- Togli la bolletta del Gas.
- No Manutenzione.
- Potenza da 6 a 16 Kw.
- Riscalda fino a -25°



PDC IPERADATTATIVA MONOBLOCCO

Caldaia Termodinamica ad alta efficienza a pompa di calore per produrre acqua calda sanitaria e riscaldamento per piccole e medie utenze residenziali

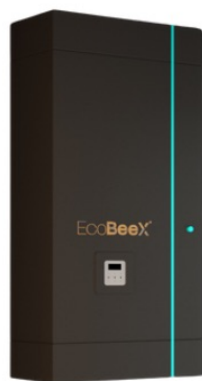

Caratteristiche tecniche e costruttive

PDC IPERADATTATIVA MONOBLOCCO è la pompa di calore Accorroni Full Inverter con Gas refrigerante R32 a basso impatto ambientale per la produzione di riscaldamento ed acqua calda sanitaria, studiata per applicazioni in piccole e medie unità residenziali.

Ogni suo componente è stato progettato pensando all'efficientamento energetico degli impianti termici esistenti garantendo il massimo comfort termico attraverso una soluzione efficiente, compatta e rispettosa dell'ambiente. Tutte le unità soddisfano le esigenze più estreme di climatizzazione invernale, possono infatti produrre acqua calda fino a 65 °C, il che le rende idonee praticamente alla maggior parte degli impianti di riscaldamento. CALDAIA TERMODINAMICA MONOBLOCCO è composto da un'unità esterna che presenta le seguenti caratteristiche: compressore a doppio inverter rotativo DC, ventilatore assiali con motore DC brushless, scambiatore sorgente con circuitazione ottimizzata da una batteria alettata con tubi di rame ed alette in alluminio, scambiatore utenza a piastre saldobrasate in acciaio inox AISI 304 a ridotta perdita di carico lato acqua. Il circuito frigorifero è realizzato in tubo di rame che include il controllo di condensazione, la valvola termostatica elettronica, la valvola di inversione i pressostati di alta e bassa pressione, separatore e ricevitore di liquido, le valvole per la manutenzione ed il controllo, trasduttori di alta e bassa pressione. L'unità interna è invece formata da: accumulo inerziale di acqua tecnica da 105 litri con all'interno uno scambiatore rapido ACS che permette di evitare i cicli anti-legionella, circolatore elettronico inverter ad alta efficienza per alimentare il circuito di riscaldamento idronico, pannello di comando e controllo a microprocessore per la gestione del sistema con Wi-Fi integrato, resistenza elettrica di back-up da 2,0 kW, vaso di espansione da 8 litri, gruppo di riempimento manuale, rubinetto di svuotamento, valvola di sicurezza, valvola jolly di sfiato aria automatica.



PRODUZIONE
MADE IN ITALY



ENERGIA
RINNOVABILE



DETRAZIONE
FISCALE



GSE
CONTO
TERMICO



CIRCOLATORE
INVERTER



DIMENSIONE
COMPATTE



RISPARMIO
ENERGETICO



GAS R32
ECOLOGICO



ABBINAMENTO
FOTOVOLTAICO



ACS SENZA
LESIONELLA



RISCALDAMENTO
FINO A 65°



INSTALLAZIONE
PLUG & PLAY

Modello	Potenza Termica kW	Potenza Frigorifera kW	Codice
CALDAIA TERMODINAMICA MONOBLOCCO 6	6,50	6,50	37960100
CALDAIA TERMODINAMICA MONOBLOCCO 7	8,40	8,30	37960101
CALDAIA TERMODINAMICA MONOBLOCCO 10	10,00	10,00	37960102
CALDAIA TERMODINAMICA MONOBLOCCO 12	12,20	12,20	37960103
CALDAIA TERMODINAMICA MONOBLOCCO 14	14,10	13,90	37960104
CALDAIA TERMODINAMICA MONOBLOCCO 16	16,00	15,40	37960105
CALDAIA TERMODINAMICA MONOBLOCCO 12T	12,20	12,20	37960106
CALDAIA TERMODINAMICA MONOBLOCCO 14T	14,10	13,90	37960107
CALDAIA TERMODINAMICA MONOBLOCCO 16T	16,00	15,40	37960108

Incentivo Conto Termico 2.0 CALDAIA TERMODINAMICA MONOBLOCCO 5-16T

Modello	Z.climatica A	Z.climatica B	Z.climatica C	Z.climatica D	Z.climatica E	Z.climatica F
HPE EVO 6	696 €	986 €	1.276 €	1.624 €	1.972 €	2.088 €
HPE EVO 8	889 €	1.259 €	1.630 €	2.074 €	2.519 €	2.667 €
HPE EVO 10	1.039 €	1.472 €	1.905 €	2.424 €	2.944 €	3.117 €
HPE EVO 12 / 12T Trifase	1.281 €	1.815 €	2.349 €	2.990 €	3.631 €	3.845 €
HPE EVO 14 / 14T Trifase	1.465 €	2.075 €	2.686 €	3.418 €	4.151 €	4.395 €
HPE EVO 16 / 16T Trifase	1.642 €	2.327 €	3.011 €	3.832 €	4.654 €	4.928 €



* Incentivi usufruibili solo in ottemperanza delle modalità descritte dal D.M. 16/02/2016 e fino al raggiungimento del tetto massimo stanziato dal GSE

PDC IPERADATTATIVA MONOBLOCCO

Caldaia Termodinamica ad alta efficienza a pompa di calore per produrre acqua calda sanitaria e riscaldamento per piccole e medie utenze residenziali

Accessori CALDAIA TERMODINAMICA MONOBLOCCO

Codice

	Prima accensione (prezzo netto)		37920120
	Filtro meccanico ad "Y" in ottone con rete metallica estraibile		DI SERIE
	Valvola miscelatrice per impianti radianti	mod. regolazione fissa meccanica mod. regolazione motorizzata	75101032 75101033
	Base antivibrante a pavimento in gomma vulcanizzata (altezza da terra mm 95) con livella e viterie per Booster HR 2.5 - 7.0 (confezione da 2 pezzi)		75100018
	Valvola antigelo automatica, corpo in ottone temperatura di apertura 3 °C	mod. 1" mod. 1" 1/4	30403144 30403145
	Valvola di by-pass differenziale regolabile con scala graduata, attacchi filettati da 1" 1/4	mod. 1 - 6 m c.a. mod. 5 - 25 m c.a.	30403140 30403141
	Valvola di bilanciamento in ottone con flussometro a scala graduata	mod. 1" mod. 1" 1/4	30403142 30403143
	Defangatore magnetico autopulente semiautomatico orientabile per installazioni verticali ed orizzontali	mod. 1" mod. 1" 1/4	30403085 30403137
	Coibentazione termica ed anticondensa per defangatore magnetico autopulente da 1" e da 1" 1/4		30403132
	Box di copertura obbligatorio per l'installazione dell'unità interna all'esterno dell'edificio CALDAIA TERMODINAMICA MONOBLOCCO realizzato in acciaio zincato preverniciato bianco coibentato Altezza 140 cm - Larghezza 70 cm - Profondità 40 cm		75100119
	Dima da incasso da esterno per unità interna CALDAIA TERMODINAMICA MONOBLOCCO realizzata in lamiera zincata (Altezza 160 cm - Larghezza 70 cm - Profondità 40 cm)		75101119

PDC IPERADATTATIVA MONOBLOCCO

Caldia Termodinamica ad alta efficienza a pompa di calore per produrre acqua calda sanitaria e riscaldamento per piccole e medie utenze residenziali

Esempio applicativo CALDAIA TERMODINAMICA MONOBLOCCO 8

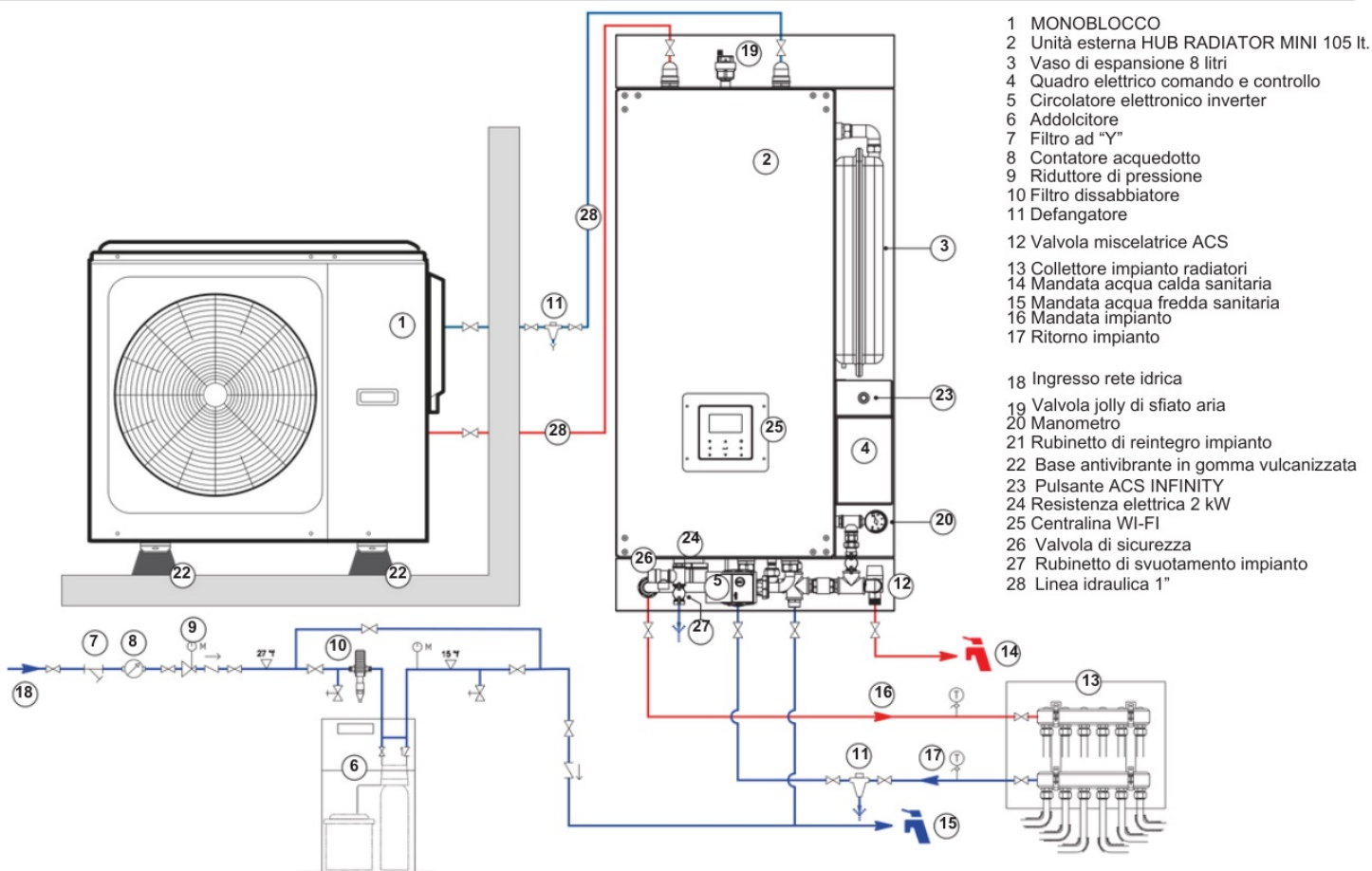

Assonometria unità interna CALDAIA TERMODINAMICA MONOBLOCCO

Vista A

Vista B

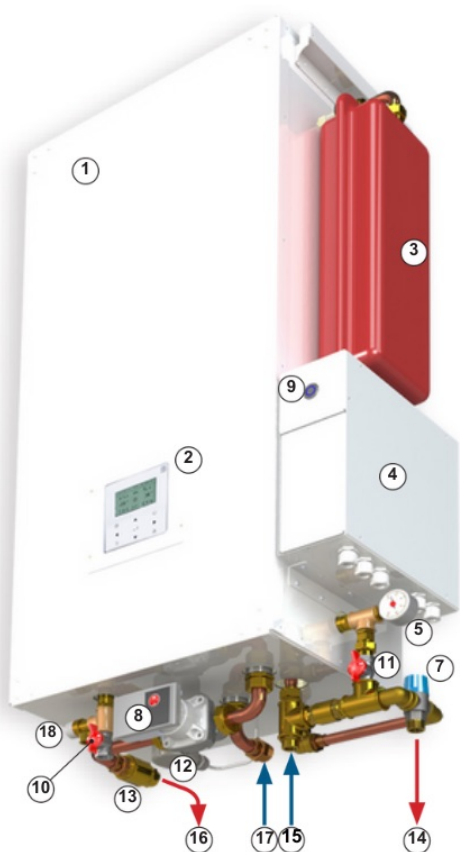

- 1 Unità interna 105 litri
 2 Centralina di comando e controllo WI-FI
 3 Vaso di espansione 8 litri
 4 Quadro elettrico comando e controllo
 5 Manometro
 6 Valvola jolly di sfiato aria
 7 Valvola miscelatrice ACS
 8 Circolatore elettronico inverter
 9 Pulsante ACS INFINITY
 10 Rubinetto di svuotamento impianto
 11 Rubinetto di reintegro impianto
 12 Resistenza elettrica 2 kW
 13 Valvola di non ritorno impianto
 14 Mandata acqua calda sanitaria
 15 Ingresso rete idrica
 16 Mandata impianto
 17 Ritorno impianto
 18 Valvola di svuotamento

CALDAIA TERMODINAMICA MONOBLOCCO

Caldaia Termodinamica ad alta efficienza a pompa di calore per produrre acqua calda sanitaria e riscaldamento per piccole e medie utenze residenziali

Dimensioni unità esterna CALDAIA TERMODINAMICA MONOBLOCCO

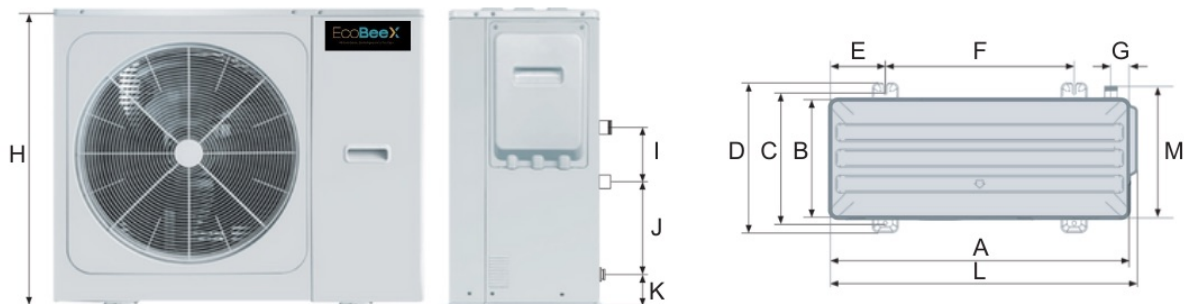

Modello	A	B	C	D	E	F	G	H	I	J	K	L	M
6+16T	1040	410	458	523	191	656	64	865	165	279	89	1068	450

Valori espressi in mm

Dimensioni unità interna pensile CALDAIA TERMODINAMICA MONOBLOCCO

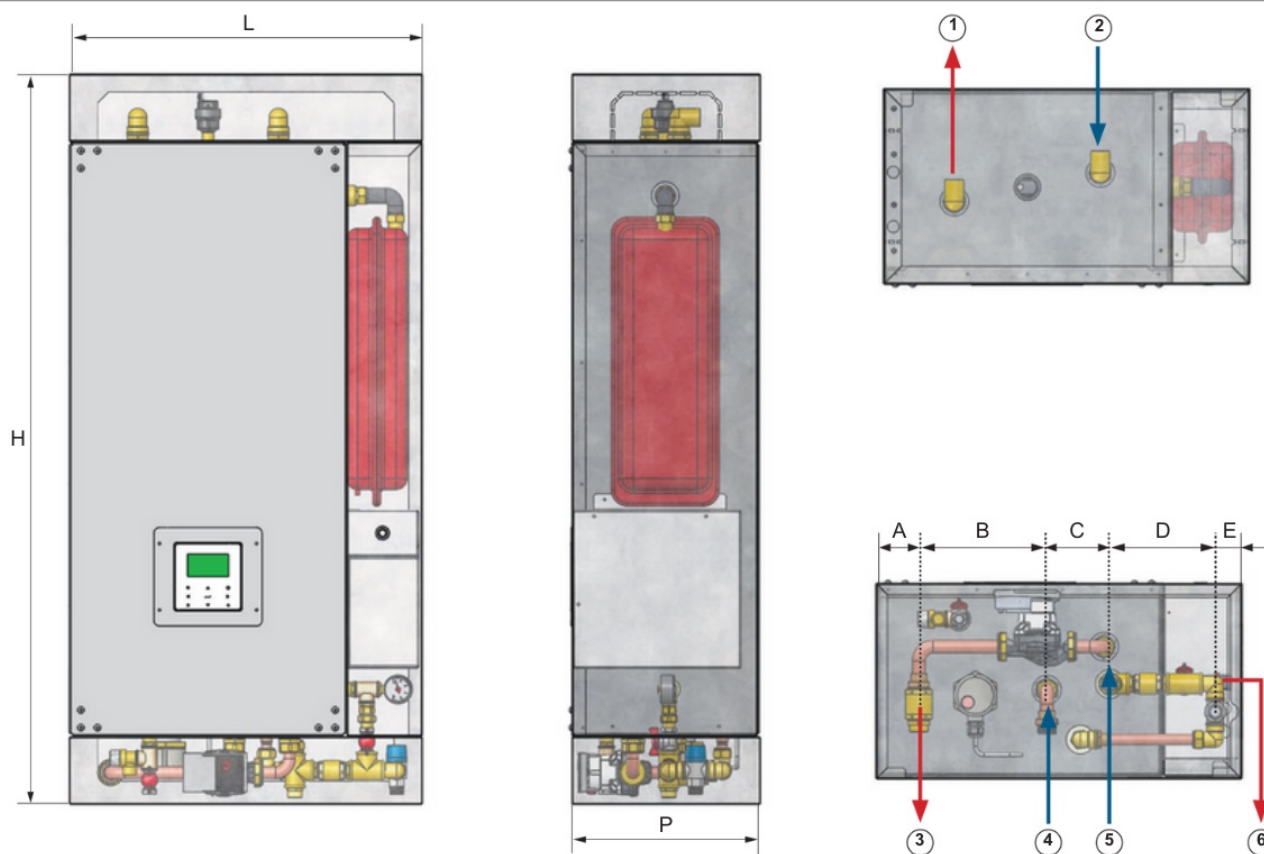

H	L	P	A	B	C	D
1320	640	340	72	224	110	46

- 1 Ritorno unità esterna monoblocco inverter
- 2 Mandata unità esterna monoblocco inverter
- 3 Mandata impianto
- 4 Ritorno impianto
- 5 Ingresso acqua fredda sanitaria
- 6 Uscita acqua fredda sanitaria

Valori espressi in mm

CALDAIA TERMODINAMICA MONOBLOCCO

Caldaia Termodinamica ad alta efficienza a pompa d'acqua per produrre acqua calda sanitaria e riscaldamento per piccole e medie utenze residenziali

Tabella dati tecnici CALDAIA TERMODINAMICA MONOBLOCCO

Modello		U.M.	6	8	10	12/T	14/T	16/T
RISCALDAMENTO (1)	Potenza termica	kW	6,50	8,40	10,00	12,20	14,10	16,00
	Potenza assorbita	kW	1,22	1,66	2,12	2,49	3,00	3,55
	COP (7-35°)	W/W	5,30	5,05	4,70	4,90	4,70	4,50
RISCALDAMENTO (2)	Potenza termica	kW	6,30	8,20	9,40	12,00	14,00	16,00
	Potenza assorbita	kW	1,96	2,60	3,03	4,00	4,74	5,61
	COP (7°-55°)	W/W	3,20	3,15	3,10	3,00	2,95	2,85
Classe di efficienza termica stagionale in riscaldamento (3)	LWT a 35 °C	kW	A+++	A+++	A+++	A+++	A+++	A+++
	LWT a 55 °C		A++	A++	A++	A++	A++	A++
SCOP (3)	LWT a 35 °C		5,12	5,17	5,12	5,08	4,89	4,84
	LWT a 55 °C		3,59	3,67	3,71	3,61	3,62	3,59
Livello di potenza sonora (4)		dB(A)	60	63	65	70	72	72
Portata aria ventilatore esterno		m ³ /h	3900	4500	4500	5200	5200	5200
Alimentazione elettrica			230V/1/50Hz			230V/1/50Hz-400V/3+N/50Hz per i mod.T(trifase)		
Collegamenti della tubazione dell'acqua			1"	1"	1"	1"1/4	1"1/4	1"1/4
Pressione settata nella valvola di sicurezza		MPa	0,3					
Volume totale dell'acqua		l	5					
Circolatore prevalenza nominale		m.c.a.	5	5	5	9	9	9
Limiti di funzionamento	Riscaldamento	°C	-25 / +35					
	ACS	°C	-25 / +43					
LWT range	Riscaldamento	°C	+12 / +65					
	ACS	°C	+10 / +60					
Refrigerante	Tipo (GWP)		R32(675)					
	Volume caricato	Kg	1,25			1,80		
Valvola di espansione			Elettronica					
Contenuto acqua tecnica unità interna		l	105					
Portata max circolatore elettronico inverter		m ³ /h	3,3					
Prevalenza max circolatore elettronico inverter		m	6,2					
Assorbimento elettrico circolatore elettronico inverter		W	3 - 45					
Volume vaso di espansione		l	8					
Pre-carica vaso di espansione		bar	1					
Taratura valvola di sicurezza		bar	3					
Resistenza elettrica di backup		W	2000					
Attacchi idraulici ingresso acqua fredda e uscita ACS			1/2" M					
Attacchi idraulici mandata e ritorno impianto			1" 1/4 M					
Dispersione termica accumuli unità interna		kWh/24h	1,82					
Peso unità interna di trasporto / di esercizio		Kg	79 / 134					
Peso netto/lordo unità esterna		Kg	87 / 103			120 / 136		

Norme EU standard e legislazioni: EN14511: 2016; EN14825: 2016; EN50564: 2011; EN12102: 2017; (EU) N° 811/2013; (EU) N° 813/2013; OJ 2014/C 207/02; OJ 2017/C 229/01. 1) Temperatura aria esterna 7 °C DB, 85% R.H.; EWT 30 °C, LWT 35 °C. 2) Temperatura aria esterna 7 °C DB, 85% R.H.; EWT 47 °C, LWT 55 °C. 3) Classe di efficienza energetica stagionale per il riscaldamento in condizioni climatiche medie. 4) Massimo livello di potenza sonora testato in condizioni di:

- a) Riscaldamento con temperatura aria esterna 7 °C DB, 6 °C WB; EWT 30 °C, LWT 35 °C;
 b) Riscaldamento con temperatura aria esterna 7 °C DB, 6 °C WB; EWT 47 °C, LWT 55 °C;
 c) Raffreddamento con temperatura aria esterna 35 °C DB, 24 °C WB; EWT 12 °C, LWT 7 °C.

CALDAIA TERMODINAMICA MONOBLOCCO

Caldaia Termodinamica ad alta efficienza a pompa di calore per produrre acqua calda sanitaria e riscaldamento per piccole e medie utenze residenziali

Tabella prelievi Acqua Calda CALDAIA TERMODINAMICA MONOBLOCCO 6

DESCRIZIONE	ACS disponibile in unico prelievo (litri)		Tempo di ripristino (minuti)	
Acqua ingresso 15 °C - temperatura esterna -7 °C	106,6	175 *con ACS Infinity	25	16 *con ACS Infinity
Acqua ingresso 15 °C - temperatura esterna 0 °C	110,1	183 -	23	14 -
Acqua ingresso 15 °C - temperatura esterna +7 °C	112,6	186 -	22	13 -
Acqua ingresso 15 °C - temperatura esterna +15 °C	117,9	195 -	20	12 -

Tabella prelievi Acqua Calda CALDAIA TERMODINAMICA MONOBLOCCO 8

DESCRIZIONE	ACS disponibile in unico prelievo (litri)		Tempo di ripristino (minuti)	
Acqua ingresso 15 °C - temperatura esterna -7 °C	107,3	176 *con ACS Infinity	20	15 *con ACS Infinity
Acqua ingresso 15 °C - temperatura esterna 0 °C	111,8	185 -	19	13 -
Acqua ingresso 15 °C - temperatura esterna +7 °C	114,3	188 -	18	12 -
Acqua ingresso 15 °C - temperatura esterna +15 °C	120,8	200 -	17	11 -

Tabella prelievi Acqua Calda CALDAIA TERMODINAMICA MONOBLOCCO 10

DESCRIZIONE	ACS disponibile in unico prelievo (litri)		Tempo di ripristino (minuti)	
Acqua ingresso 15 °C - temperatura esterna -7 °C	108,2	176 *con ACS Infinity	18	14 *con ACS Infinity
Acqua ingresso 15 °C - temperatura esterna 0 °C	112,6	187 -	17	13 -
Acqua ingresso 15 °C - temperatura esterna +7 °C	114,7	189 -	16	12 -
Acqua ingresso 15 °C - temperatura esterna +15 °C	122,4	202 -	15	11 -

Tabella prelievi Acqua Calda CALDAIA TERMODINAMICA MONOBLOCCO 12/12T

DESCRIZIONE	ACS disponibile in unico prelievo (litri)		Tempo di ripristino (minuti)	
Acqua ingresso 15 °C - temperatura esterna -7 °C	108,6	176 *con ACS Infinity	15	13 *con ACS Infinity
Acqua ingresso 15 °C - temperatura esterna 0 °C	115,1	190 -	14	12 -
Acqua ingresso 15 °C - temperatura esterna +7 °C	118,8	191 -	13	11 -
Acqua ingresso 15 °C - temperatura esterna +15 °C	124,3	205 -	12	10 -

Tabella prelievi Acqua Calda CALDAIA TERMODINAMICA MONOBLOCCO 14/14T

DESCRIZIONE	ACS disponibile in unico prelievo (litri)		Tempo di ripristino (minuti)	
Acqua ingresso 15 °C - temperatura esterna -7 °C	109,2	177 *con ACS Infinity	14	13 *con ACS Infinity
Acqua ingresso 15 °C - temperatura esterna 0 °C	117,8	191 -	13	12 -
Acqua ingresso 15 °C - temperatura esterna +7 °C	121,1	194 -	12	11 -
Acqua ingresso 15 °C - temperatura esterna +15 °C	126,0	207 -	11	10 -

Tabella prelievi Acqua Calda CALDAIA TERMODINAMICA MONOBLOCCO 16/16T

DESCRIZIONE	ACS disponibile in unico prelievo (litri)		Tempo di ripristino (minuti)	
Acqua ingresso 15 °C - temperatura esterna -7 °C	111,9	179 *con ACS Infinity	12	11 *con ACS Infinity
Acqua ingresso 15 °C - temperatura esterna 0 °C	118,4	192 -	11	11 -
Acqua ingresso 15 °C - temperatura esterna +7 °C	123,3	196 -	10	10 -
Acqua ingresso 15 °C - temperatura esterna +15 °C	129,7	211 -	9	9 -

Condizioni di Prova A

- Temperatura di set-point acqua tecnica **55 °C**
- Temperatura di uscita acqua calda sanitaria **40 °C**
- Portata prelievo acqua calda sanitaria **8 l/m**
- Resistenza elettrica in modalità **OFF**
- Temperatura locale tecnico **20 °C**
- Funzione **ACS Infinity** disabilitata

Condizioni di Prova B*

- Temperatura di set-point acqua tecnica **70 °C**
- Temperatura di uscita acqua calda sanitaria **40 °C**
- Portata prelievo acqua calda sanitaria **8 l/m**
- Resistenza elettrica in modalità **ON**
- Temperatura locale tecnico **20 °C**
- Funzione **ACS Infinity** abilitata

EcoBeeX

EcoBeeX è un marchio di **ECOBUILD ITALIA** srl
info@ecobeex.it • 376.2577163